

INSTRUCȚIUNI DE UTILIZARE

AI miniRITE



Introducere la acest ghid de utilizare

Această broșură vă prezintă modul de utilizare și întreținere a noilor dvs. proteze auditive. Citiți cu atenție acest ghid de utilizare, inclusiv secțiunea de **Avertismente**. Astfel veți putea beneficia la maxim de protezele auditive.



Avertismente

Textul marcat cu un simbol de avertizare trebuie citit înainte de a folosi dispozitivul.

Specialistul dvs. pentru protezare auditivă a reglat protezele auditive pe măsura necesităților dvs. Dacă aveți întrebări suplimentare, contactați specialistul dvs. pentru protezare auditivă.

Un specialist pentru protezare auditivă (specialist în proteze auditive, audiolog, medic ORL (ochi, gât, urechi) și distribuitor de proteze auditive) este o persoană cu o educație corespunzătoare care a dovedit competențe în evaluarea profesională a auzului, selectarea, reglarea și livrarea de proteze auditive și rehabilitare pentru persoanele care suferă de pierderea auzului. Educația specialistului pentru protezare auditivă este conform cu regulamentele naționale sau regionale.

*Denumirea postului poate varia de la o țară la alta.

Cuprins

Despre

Prezentarea modelului	6
Scopul utilizării	8
Modul de utilizare pentru DemoFlex	10
Proteza auditivă, difuzorul și piesa auriculară	12

Introducere

Performanțele bateriei	16
Indicatorul de baterie scăzută	17
PORNIREA/OPRIREA protezelor auditive	18
Identificarea protezelor auditive pentru partea stângă și dreaptă	20

Utilizarea zilnică

Așezarea protezei auditive	21
Curățarea	22
Curățarea protezei auditive	23
Înlocuirea piesei auriculare standard	24
Curățarea pieselor auriculare personalizate	25
Filtrul ProWax miniFit	26

Continuare pe următoarea pagină

Cuprins

	Înlocuirea filtrului ProWax miniFit	27
	Înlocuirea filtrului ProWax	28
	Modificați volumul	29
	Schimbați programul	30
	Depozitarea protezelor auditive	32
Opțiuni		
	PORNIREA/OPRIREA Bluetooth®	33
	Activarea/dezactivarea sunetul protezelor auditive	34
	Folosirea protezelor auditive cu dispozitive digitale	35
	Asocierea și compatibilitatea	36
	Gestionarea apelurilor	38
	Accesoriiile wireless și alte opțiuni	40
Tinitus		
	Tinnitus SoundSupport™ (opțional)	42
	Ghid pentru utilizatorii Tinnitus SoundSupport	43
	Limitarea duratei de utilizare	43
	Opțiuni de sunet și ajustările volumului	44
	Avertismente referitoare la Tinitus	46

Avertismente

Avertismente generale	48
-----------------------	----

Informații suplimentare

Protecția la apă și praf (IP68)	54
Condiții de utilizare	55
Informații tehnice	56
Setările individuale ale protezei dvs. auditive	65
Sunetul și indicatorii luminoși LED	68
Depanarea	74

Prezentarea modelului

Această broșură este valabilă pentru următoarele modele de proteze auditive:

MNR

FW 1.2

Sonic A1.100 MNR

GTIN: (01) 05714464146253

Sonic A1.80 MNR

GTIN: (01) 05714464146260

Sonic A1.60 MNR

GTIN: (01) 05714464146277

Sonic A1.40 MNR

GTIN: (01) 05714464146284

Sonic A1.DemoFlex

GTIN: (01) 05714464146291

FW 1.1

Sonic A1.100 MNR

GTIN: (01) 05714464140107

Sonic A1.80 MNR

GTIN: (01) 05714464139576

Sonic A1.60 MNR

GTIN: (01) 05714464139569

Sonic A1.40 MNR

GTIN: (01) 05714464139552

Următoarele difuzoare sunt disponibile pentru modelele de mai sus:

- Difuzor miniFit Detect 60
- Difuzor miniFit Detect 85
- Difuzor miniFit Detect 100
- MicroShell Detect 60
- MicroShell Detect 85
- MicroShell Detect 100
- MicroShell Detect 105

Cutia conține următoarele elemente:

- Proteze auditive
- Multitool
- Lavetă fină

Scopul utilizării

Scopul utilizării	Proteza auditivă are rolul de a amplifica și transmite sunetul la ureche.
Indicații de utilizare	Hipoacuzie bilaterală sau unilaterală de tip neurosenzorială, conductivă sau mixtă cu valori de la un grad ușor (16 dB HL*) și până la sever (95 dB HL*) a pierderii auzului, cu o configurație individuală a frecvenței.
Utilizatorul produsului	Persoană cu pierdere a auzului care folosește o proteză auditivă și îngrijitorii acesteia. Specialistul pentru protezare auditivă responsabil cu reglarea protezei auditive.
Grupul de utilizatori ai produsului	Adulții și copiii cu vârsta peste 36 de luni.
Mediul de utilizare	La interior și exterior.
Contraindicații	Nu se adresează sugarilor cu vârsta mai mică de 36 de luni. Utilizatorii cu implanturi active trebuie să fie în special atenți la utilizarea protezei auditive. Pentru mai multe informații, citiți secțiunea Avertismente .

Beneficii clinice

Proteza auditivă are rolul de a asigura o înțelegere mai bună a vorbirii pentru a ajuta la facilitarea comunicării, îmbunătățindu-se astfel calitatea vieții.

* Conform specificațiilor Asociației pentru vorbire-limbaj și auz, asha.org, folosind media de ton pur cu valoarea de 0,5, 1 și 2 kHz.

NOTIFICARE IMPORTANTĂ

Amplificarea protezei auditive este reglată în mod unic și optimizată în funcție de capacitățile dvs. auditive în timpul montării protezei auditive efectuate de specialistul pentru protezare auditivă.

Modul de utilizare pentru DemoFlex

Scopul utilizării	Proteza auditivă are rolul de a amplifica și transmite sunetul la ureche.
Indicații de utilizare	Hipoacuzie bilaterală sau unilaterală de tip neurosenzorială, conductivă sau mixtă cu valori de la un grad ușor (16 dB HL*) și până la sever (95 dB HL*) a pierderii auzului, cu o configurație individuală a frecvenței.
Utilizatorul produsului	Persoană cu pierdere a auzului care folosește o proteză auditivă și îngrijitorii acesteia. Specialistul pentru protezare auditivă responsabil cu reglarea protezei auditive. Protezele auditive demo sunt destinate utilizării de către mai mulți utilizatori.
Grupul de utilizatori ai produsului	Adulții și copiii cu vârsta peste 36 de luni.
Numărul de reutilizări permise	50 de cicluri de reglare per proteză auditivă pentru a se asigura că performanța și siguranța unui dispozitiv rămân echivalente cu cele ale unui dispozitiv original.

Mediul de utilizare	La interior și exterior.
Contraindicații	Nu se adresează sugarii cu vârsta mai mică de 36 de luni. Utilizatorii cu implanturi active trebuie să fie în special atenți la utilizarea protezei auditive. Pentru mai multe informații, citiți secțiunea Avertismente .
Beneficii clinice	Proteza auditivă are rolul de a asigura o înțelegere mai bună a vorbirii pentru a ajuta la facilitarea comunicării, îmbunătățindu-se astfel calitatea vieții.

* Conform specificațiilor Asociației pentru vorbire-limbaj și auz, asha.org, folosind media de ton pur cu valoarea de 0,5, 1 și 2 kHz.

Disponibilitate limitată pe piață

Soluția cu proteze auditive demo este disponibilă numai pe anumite piețe. Pentru mai multe informații, contactați specialistul dvs. pentru protezare auditivă.

NOTIFICARE IMPORTANTĂ

Amplificarea protezei auditive este reglată în mod unic și optimizată în funcție de capacitățile dvs. auditive în timpul montării protezei auditive efectuate de specialistul pentru protezare auditivă.

Proteza auditivă, difuzorul și piesa auriculară

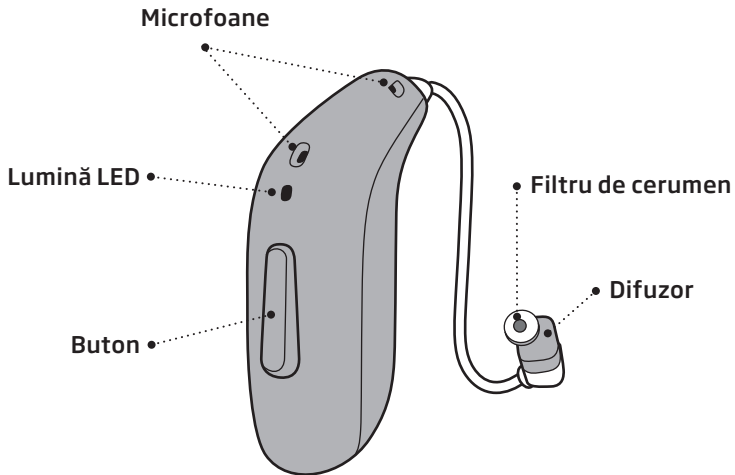

Suporturi de încărcare

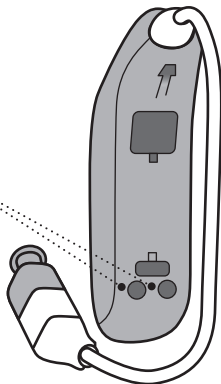

Protezele auditive folosesc unul dintre următoarele difuzoare:

Difuzoare miniFit Detect

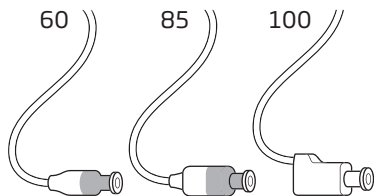

Difuzoare personalizate

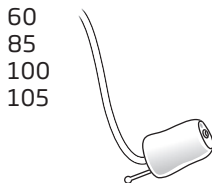

MicroShell Detect

Difuzoarele folosesc una dintre următoarele piese auriculare:

Piese auriculare standard



Dom OpenBass



Dom pentru note joase,
orificiu dublu



Dom Power



Grip Tip

Disponibil sub formă mică și mare,
stânga și dreapta, cu sau fără orificiu.

Piese auriculare personalizate



LiteTip*



Micro olivă*

Dimensiuni pentru dom



5 mm* 6 mm 8 mm 10 mm 12 mm

*Doar ca dom OpenBass pentru difuzorul MiniFit
Detect 60

*Poate fi fabricat din materiale diferite

Observație

Pentru detalii privind înlocuirea domului, consultați
secțiunea **Înlocuirea pieselor auriculare standard**.

Performanțele bateriei

Asigurați-vă că vă încărcați protezele auditive înainte de prima utilizare și le încărcați după aceea în fiecare noapte. Astfel veți începe ziua cu protezele auditive complet încărcate.

Performanțele bateriei variază în funcție de utilizarea individuală și de setările protezei auditive. Transmiterea sunetului de la un TV, telefon mobil sau dispozitivele de conectivitate poate influența performanțele acestora.

Dacă protezele auditive nu au autonomie pentru toată ziua, contactați specialistul dvs. pentru protezare auditivă.

Pentru instrucțiuni privind modul de utilizare a încărcătorului, consultați instrucțiunile de utilizare ale încărcătorului.

NOTIFICARE IMPORTANTĂ

La încărcarea la temperaturi ambientale ridicate, protezele auditive pot atinge temperaturi de până la 45 °C.

Indicatorul de baterie scăzută

Indicația de baterie scăzută se repetă periodic până la epuizarea bateriei. Specialistul pentru protezare auditivă poate seta protezele dvs. auditive în funcție de preferințele dvs.

După notificare, aveți la dispoziție circa două ore înainte ca proteza auditivă să rămână fără baterie. În acest moment, puteți continua să transmiteți audio timp de circa o oră. Pentru a extinde performanțele bateriei, opriți toate transmisiunile audio.

Nivel scăzut al bateriei

 Trei tonuri alternative

Bateria este epuizată complet

 Patru tonuri descendente



Indicatori vocali
(Opțională pentru anumite limbi)

Lumină LED pentru proteză auditivă

Clipiri **PORTOCALII** rapide continue indică nivelul scăzut al bateriei.

PORNIREA/OPRIREA protezelor auditive

Protezele auditive pot fi PORNITE sau OPRITE folosind încărcătorul sau butonul.

	Încărcător	Buton	Indicator
PORNIT	Scoateți protezele auditive din încărcător*	Apăsați lung butonul timp de două secunde	Lumina LED a protezei auditive se face VERDE . În funcție de setările protezei auditive, s-ar putea să auzi o melodie la pornire atunci când sunt scoase din încărcător
OPRIT		Apăsați lung butonul timp de aproximativ trei secunde	Lumina LED a protezei auditive se face PORTOCALIE . Sunt redat patru tonuri descendente

*Pentru informații despre tonuri, consultați secțiunea **Sunetul și indicatorii luminoși LED**.*

* Dacă încărcătorul este deconectat de la alimentare sau rămâne fără baterie în timpul încărcării protezelor auditive, acestea se pot opri pentru a economisi energie. Dacă protezele dvs. auditive nu se pornesc automat când sunt scoase din încărcător, porniți-le manual cu ajutorul butonului.

PORNIT/OPRIT •

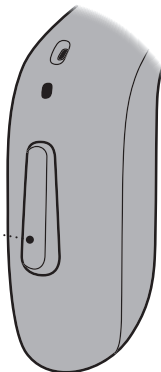

NOTIFICARE IMPORTANTĂ

Asigurați-vă că încărcătorul este alimentat sau că acumulatorul inclus în încărcător este încărcat atunci când proteza auditivă este pusă în portul de încărcare. Pentru mai multe informații, consultați Instrucțiunile de utilizare ale încărcătorului.

Identificarea protezelor auditive pentru partea stângă și dreaptă

Este important să faceți deosebirea între proteza auditivă pentru partea stângă și cea dreaptă deoarece acestea pot fi programate diferit.

Indicatorii de culoare marchează protezele auditive pentru partea stângă și dreaptă. Un indicator **ROȘU** marchează proteza auditivă pentru DREAPTA. Un indicator **ALBASTRU** marchează proteza auditivă pentru STÂNGA.

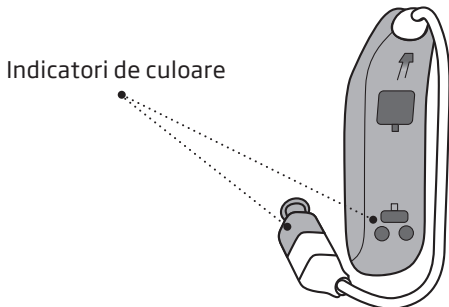

Așezarea protezei auditive

Pasul 1



Așezați proteza auditivă în spatele urechii.

Folosiți întotdeauna difuzorul cu piesa auriculară atașată.

Folosiți doar piese concepute pentru proteza dvs. auditivă.

Pasul 2

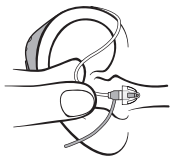

Țineți cotul firului difuzorului între degetul mare și degetul arătător.

Piesa auriculară trebuie îndreptată spre deschiderea canalului auricular.

Pasul 3



Împingeți ușor piesa auriculară în canalul auditiv până când firul difuzorului se află aproape de capul dvs.

Dacă difuzorul este prevăzut cu un sistem de prindere de ureche, așezați-l pe ureche în așa fel încât să urmărească conturul urechii.

Curățarea

MultiTool conține o perie și o buclă de sârmă pentru curățarea și îndepărtarea cerumenului. Dacă aveți nevoie de o nouă MultiTool, contactați specialistul dvs. pentru protezare auditivă.

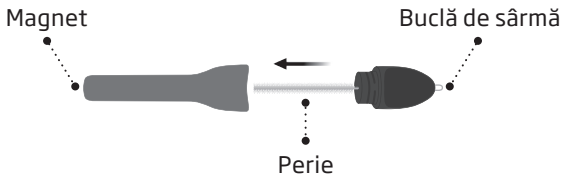

NOTIFICARE IMPORTANTĂ

Unealta MultiTool are un magnet încorporat. Țineți MultiTool la o distanță de cel puțin 30 cm (1 picior) față de cardul de credit și alte dispozitive sensibile magnetic.

Curățarea protezei auditive

Când manipulați proteza auditivă, țineți-o deasupra unei suprafețe moi pentru a preveni stricarea ei dacă o scăpați din mână.

Curățați deschiderile microfonului

Folosiți peria MultiTool pentru a peria delicat mizeria din orificii și suprafața din jurul orificiilor.

Nu introduceți forțat piesele Multitool în orificiile microfonului. Se poate deteriora proteza auditivă.

Păstrați suporturile de încărcare curate pentru a asigura o încărcare optimă. Curățați suporturile de încărcare cu o lavetă uscată.

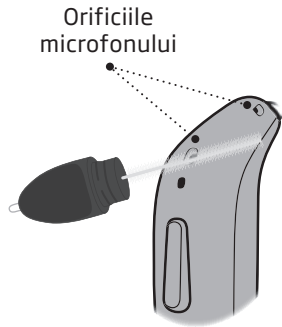

NOTIFICARE IMPORTANTĂ

Pentru curățarea protezelor auditive, folosiți o lavetă moale și uscată. Protezele auditive nu trebuie spălate sau scufundate niciodată în apă sau alte lichide.

Înlocuirea piesei auriculare standard

Piesa auriculară standard (domul sau Grip Tip) nu trebuie curățată. Dacă piesa auriculară se umple cu cerumen, înlocuiți-o cu alta nouă. Grip Tip-urile trebuie înlocuite cel puțin o dată pe lună.

Pasul 1

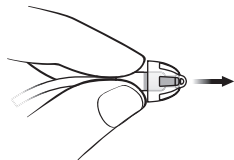

Țineți de difuzor și trageți de piesa auriculară.

Pasul 2

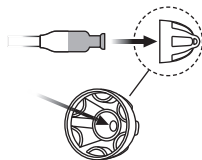

Introduceți difuzorul exact în mijlocul piesei auriculare pentru a se fixa bine.

Pasul 3

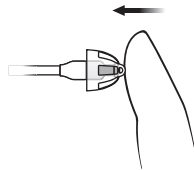

Împingeți ferm pentru a vă asigura că piesa auriculară s-a fixat bine.

Curățarea pieselor auriculare personalizate

Piesa auriculară personalizată trebuie curățată în mod regulat.

Piesa auriculară are un filtru de cerumen alb* care protejează difuzorul de deteriorarea produsă de cerumen și impurități. Asigurați-vă că înlocuiți filtrul atunci când este înfundat sau dacă proteza auditivă nu se aude normal.

Alternativ, contactați specialistul dvs. pentru protezare auditivă.

Observație

Dacă folosiți o olivă sau LiteTip, specialistul pentru protezare auditivă trebuie să înlocuiască filtrul de cerumen din difuzor.

* Nu toate olivele au un filtru de cerumen. Compoziția filtrului variază în funcție de olivă. Pentru mai multe informații contactați specialistul dvs. pentru protezare auditivă.

- Curățați ventilația introducând peria prin orificiu, răsucind-o ușor.

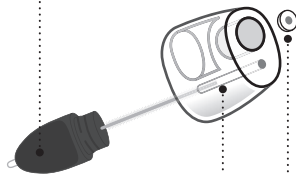

Ventilație •

Filtrul ProWax •

NOTIFICARE IMPORTANTĂ

Dacă piesa auriculară nu este pe difuzor atunci când este scoasă din ureche, piesa auriculară poate fi încă prezentă în canalul auricular. Pentru mai multe instrucțiuni, consultați specialistul dvs. pentru protezare auditivă.

Filtrul ProWax miniFit

Difuzorul are un mic filtru alb de cerumen prins de capătul unde este atașată piesa auriculară. Filtrul de cerumen va proteja difuzorul de impurități și cerumen.

Asigurați-vă că înlocuiți filtrul atunci când este înfundat sau dacă proteza auditivă nu se aude normal. Alternativ, contactați specialistul dvs. pentru protezare auditivă. Scoateți piesa auriculară din difuzor înainte de a înlocui filtrul de cerumen. Pentru a face acest lucru, consultați secțiunea **Înlocuirea piesei auriculare standard**.

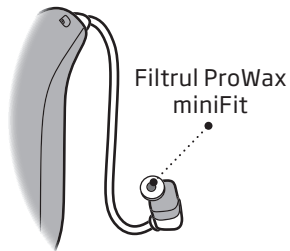

NOTIFICARE IMPORTANTĂ

Folosiți întotdeauna același tip de filtru de cerumen precum cel furnizat inițial cu protezele auditive. Dacă aveți întrebări în ceea ce privește utilizarea sau înlocuirea filtrelor de cerumen, adresați-vă specialistului dvs. pentru protezare auditivă.

Înlocuirea filtrului ProWax miniFit

1. Instrument

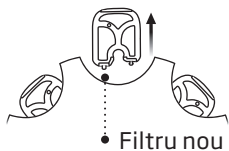

Scoateți instrumentul din cutie. Instrumentul are doi pini, unul gol pentru îndepărtare și altul cu noul filtru de cerumen.

2. Scoateți



Introduceți pinul gol în difuzorul din piesa auriculară și scoateți-l.

3. Introduceți

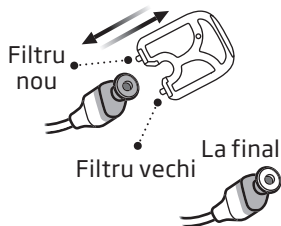

Introduceți noul filtru de cerumen folosind celălalt pin. Scoateți instrumentul și aruncați-l.

Observație

Dacă folosiți o olivă sau LiteTip, specialistul pentru protezare auditivă trebuie să înlocuiască filtrul de cerumen din difuzor.

Înlocuirea filtrului ProWax

1. Instrument

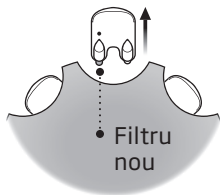

Scoateți instrumentul din cutie. Instrumentul are doi pini, unul gol pentru îndepărtare și altul cu noul filtru de cerumen.

2. Scoateți



Introduceți pinul gol în filtrul de cerumen din piesa auriculară și scoateți-l.

3. Introduceți

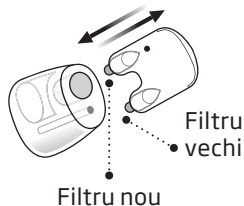

Introduceți noul filtru de cerumen folosind celălalt pin. Scoateți instrumentul și aruncați-l.

Modificați volumul

Butonul vă permite să reglați volumul. Atunci când creșteți sau reduceți volumul, veți auzi un bip.

Pentru informații despre setările de volum, consultați tabelul
Prezentarea setărilor generale pentru proteza dvs. auditivă, din
secțiunea **Setările individuale ale protezei dvs. auditive** de la finalul
acestei broșuri.

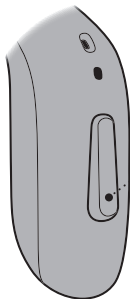

O scurtă apăsare
pe proteza auditivă
DREAPTĂ crește
volumul

O scurtă apăsare
pe proteza auditivă
STÂNGĂ scade
volumul



Schimbați programul

Proteza auditivă poate avea până la patru programe diferite. Acestea sunt programate de specialistul pentru protezare auditivă. Veți auzi unul din cele patru tonuri când schimbați programul, în funcție de program.

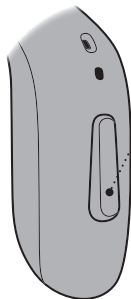

- Apăsați butonul pentru a comuta între programe.

Dacă aveți două proteze auditive:

Proteză auditivă DREAPTĂ comută la programul următor, de exemplu de la programul 1 la 2.

Proteză auditivă STÂNGĂ comută la programul anterior, de exemplu de la programul 4 la 3.

Pentru informații despre tonuri, consultați secțiunea **Sunetul și indicatorii luminoși LED**.

Pentru informații despre de câte ori se apasă butonul, consultați tabelul **Prezentarea setărilor generale pentru proteza dvs. auditivă**, din secțiunea **Setările individuale ale protezei dvs. auditive** de la finalul acestei broșuri.

Depozitarea protezelor auditive

Atunci când nu folosiți protezele auditive, acestea se păstrează cel mai bine în încărcător.

Pentru a asigura cea mai lungă durată de exploatare a bateriei reîncărcabile a protezelor auditive, nu le expuneți la căldură excesivă. De exemplu, nu lăsați protezele auditive în soare în dreptul unui geam sau într-o mașină, chiar dacă acestea sunt în încărcător.

Depozitarea pe termen lung

Înainte de a pune deoparte sau depozita protezele auditive pentru o perioadă mare de timp (peste trei luni), asigurați-vă că mai întâi le încărcați complet, după care le **OPRIȚI**. În acest mod bateria se poate reîncărca din nou.

Observație

Pentru protejarea bateriei reîncărcabile, este necesară reîncărcarea completă a protezei auditive la fiecare șase luni. Dacă o proteză auditivă depozitată nu este încărcată într-o perioadă de șase luni, bateria reîncărcabilă posibil să necesite înlocuirea.

PORNIREA/OPRIREA Bluetooth®

Conectivitatea Bluetooth poate fi PORNITĂ/OPRITĂ pentru protezele auditive. Atunci când Bluetooth este OPRIT, protezele auditive sunt în continuare PORNITE și funcționează. Rețineți că apăsarea butonului de la o proteză auditivă OPREȘTE Bluetooth-ul de la ambele proteze auditive. Pentru informații despre sunete și lumini, consultați secțiunea **Sunetul și indicatorii luminoși LED**.

Protezele auditive folosesc tehnologia wireless Bluetooth. Acestea pot fi folosite la bordul aeronavelor deoarece protezele auditive sunt exceptate de la regulile aplicate dispozitivelor electronice portabile aflate la bordul aeronavelor.

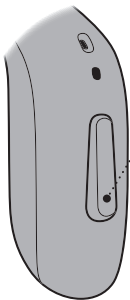

- **Pentru a activa și dezactiva**

Apăsați lung butonul timp de aproximativ șapte secunde.

Patru tonuri descendente, o melodie scurtă și un model cu lumină LED vă confirmă acțiunea.

Activarea/dezactivarea sunetul protezelor auditive

Puteți opri și porni sunetul protezelor auditive folosind aplicația opțională sau anumite dispozitive. În plus, puteți activa sunetul prin apăsarea scurtă a butonului de pe protezele auditive. Pentru mai multe informații, contactați specialistul dvs. pentru protezare auditivă.

NOTIFICARE IMPORTANTĂ

Nu folosiți funcția de oprire a sunetului ca buton de OPRIRE deoarece proteza auditivă tot mai folosește bateria în acest mod.

Folosirea protezelor auditive cu dispozitive digitale

iPhone, iPad și Mac

Protezele auditive sunt Made for iPhone și permit transmisiuni directe și comunicarea cu mâini libere de la iPhone, iPad sau Mac.*

Dispozitive Android

Protezele auditive sunt compatibile cu standardul Audio Streaming for Hearing Aids (ASHA - Comunicare audio pentru proteze auditive) și permit streaming-ul direct de pe anumite dispozitive Android™.*

RemoteLink 2 poate fi folosită pentru a vă controla protezele auditive de pe dispozitivul mobil.*

Pentru asistență la folosirea protezelor auditive cu oricare dintre aceste produse, contactați specialistul dvs. pentru protezare auditivă.

* Pentru o listă de dispozitive compatibile, vizitați: www.sbohearing.com/compatibility.

Asocierea și compatibilitatea

Pentru instrucțiuni privind asocierea protezelor auditive cu dispozitivele iPhone, iPad, Mac sau Android vizitați-vă specialistul pentru protezare auditivă.

Pentru o listă de dispozitive iPhone, iPad, Mac și Android compatibile, vizitați:

www.sbohearing.com/compatibility

Pentru instrucțiuni privind asocierea protezelor auditive cu Mac și o listă de dispozitive compatibile, vizitați: www.sbohearing.com/compatibility

Gestionarea apelurilor

Puteți să acceptați, să respingeți sau să încheiați apelurile telefonice cu ajutorul butoanelor de pe protezele auditive. De asemenea, puteți folosi controlul prin atingere pentru a răspunde sau încheia apelurile telefonice.

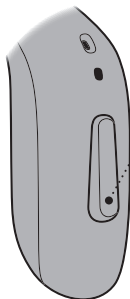

- **Pentru a accepta**

Apăsați scurt butonul pentru a accepta un apel telefonic. Un ton scurt confirmă acțiunea dvs.

Pentru a respinge

Apăsați lung butonul pentru a respinge un apel telefonic. Un ton scurt și descrescător confirmă acțiunea dvs.

Pentru a încheia

Apăsați lung butonul pentru a încheia un apel telefonic. Un ton scurt și descrescător confirmă acțiunea dvs.

Pentru a utiliza funcționalitatea de gestionare a apelurilor, protezele auditive trebuie să fie asociate cu un dispozitiv mobil compatibil.*

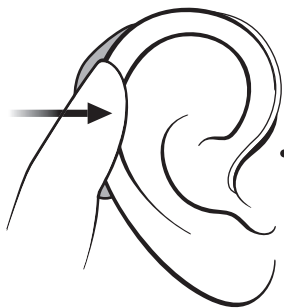

● **Pentru a accepta**

Atingeți de două ori urechea sau proteza auditivă pentru a accepta un apel telefonic. Un ton scurt confirmă acțiunea dvs.

● **Pentru a încheia**

Atingeți de două ori urechea sau proteza auditivă pentru a încheia un apel telefonic. Un ton scurt și descrescător confirmă acțiunea dvs.

*Pentru o listă de dispozitive compatibile, vizitați: www.sbohearing.com/compatibility.

Accesoriile wireless și alte opțiuni

Este disponibilă o gamă de accesorii pentru îmbunătățirea protezelor auditive wireless. Acestea vă permit să auziți și să comunicați mai bine în situații cotidiene.

SoundClip-A

Un dispozitiv care poate fi folosit ca microfon de la distanță și cască mâini libere atunci când este asociat cu telefonul mobil.

TV-A

Un dispozitiv care transmite sunetul de la un TV sau dispozitiv electronic audio către protezele auditive.

RC-A

Un dispozitiv care vă permite să schimbați programul, să reglați volumul sonor sau să opriți sunetul protezelor auditive.

EduMic

Un dispozitiv care poate fi folosit ca un microfon de la distanță într-o sală de clasă, mediu de lucru, spațiu public (folosind Bobina de telefon) și alte setări.

RemoteLink 2

O aplicație care vă oferă acces wireless la protezele dvs. auditive prin intermediul unui dispozitiv mobil pentru controlul funcționalității și care permite actualizarea de la distanță a acestora. Pentru dispozitive iPhone, iPad, iPod touch și Android. Asigurați-vă că descărcați RemoteLink 2 doar din magazinele oficiale de aplicații.

Bobina de telefon

Bobina de telefon vă ajută să auziți mai bine atunci când folosiți un telefon cu o buclă încorporată sau când vă aflați în clădiri cu sisteme de tele-buclă, cum ar fi teatre, lăcașuri de cult sau săli de lectură. Acest simbol este afișat dacă a fost instalată o tele-buclă.



Apple, sigla Apple, iPhone, iPad și iPod touch sunt mărci comerciale ale Apple Inc., înregistrate în S.U.A. și alte țări. App Store este o marcă de servicii a Apple Inc. Android, Google Play și sigla Google Play sunt mărci comerciale ale Google LLC.

Tinnitus SoundSupport™ (opțional)

Modul de utilizare al Tinnitus SoundSupport

Tinnitus SoundSupport este o unealtă concepută pentru a genera sunete care să ofere un ajutor temporar pacienților care suferă de tinitus ca parte a programului de management pentru tinitus.

Populația vizată constă în populația adultă de peste 18 ani.

Tinnitus SoundSupport este destinat specialiștilor în protezare auditivă (audiologi, specialiști în proteze auditive sau otorinolaringologi) care sunt familiari cu evaluarea și tratarea tinitus și a pierderii auzului. Montarea Tinnitus SoundSupport trebuie realizată de specialistul pentru protezare auditivă care participă la un program de gestionare a tinitusului.

Ghid pentru utilizatorii Tinnitus SoundSupport

Specialistul dvs. în protezare auditivă vă va putea oferi serviciile ulterioare de îngrijire adecvată. Este importantă respectarea sfatului și indicațiilor referitoare la această îngrijire.

Limitarea duratei de utilizare

Utilizarea zilnică

Nivelul volumului sonor pentru Tinnitus SoundSupport poate fi setat la un nivel care ar putea cauza vătămarea permanentă a auzului atunci când este folosit pentru o perioadă lungă de timp. Specialistul dvs. în protezare auditivă vă va recomanda de câte ori puteți utiliza Tinnitus SoundSupport într-o zi. A nu se utiliza niciodată la niveluri inconfortabile.

Consultați tabelul **Tinnitus SoundSupport: Limitarea duratei de utilizare** din secțiunea **Setări individuale pentru proteza dvs. auditivă** de la finalul acestui ghid pentru a afla câte ore pe zi puteți folosi în siguranță un sunet de ajutor în proteza dvs. auditivă.

Opțiuni de sunet și ajustările volumului

Tinnitus SoundSupport este programat de specialistul dvs. în protezare auditivă pentru a fi adecvat pierderii auzului dvs. și preferințelor pentru tratarea tinitusului.

Programe Tinnitus SoundSupport

Generatorul de sunet poate fi activat pentru până la patru programe diferite.

Fără sunet

Dacă vă aflați într-un program cu Tinnitus SoundSupport activat, funcția oprire sunet oprește doar sunetele mediului ambiant, nu și sunetul de la Tinnitus SoundSupport. Pentru informații despre oprirea sunetului protezei auditive, consultați secțiunea **Oprirea sunetului protezei auditive**.

Reglarea volumul cu Tinnitus SoundSupport

Specialistul pentru protezare auditivă poate seta controlul volumului pentru un program al protezei auditive la care este activat Tinnitus SoundSupport.

Pentru informații despre reglarea volumului cu Tinnitus SoundSupport consultați tabelul **Prezentarea setărilor Tinnitus SoundSupport pentru proteza dvs. auditivă**, din secțiunea **Setările individuale ale protezei dvs. auditive** de la finalul acestei broșuri.

Avertismente referitoare la Tinitus

Dacă specialistul dvs. în protezare auditivă a activa generatorul de sunet Tinnitus SoundSupport,, vă rugăm să acordați atenție următoarelor avertismente.

Există anumite preocupări asociate cu utilizarea oricărui sunet generat de către un dispozitiv de management al tinitusului. Printre acestea se regăsește și potențiala înrăutățire a tinitusului și/sau o posibilă modificare a pragului de auz.

Dacă observați o modificare a auzului sau a tinitusului sau orice amețeală, greață, durere de cap, palpitații cardiace sau eventuale iritații ale pielii în locul de contact cu dispozitivul, trebuie să întrerupeți imediat utilizarea dispozitivului și consultați un specialist medical, audiolog sau un alt specialist în protezare auditivă.

La fel ca în cazul oricărui dispozitiv, utilizarea incorectă a funcției de generator de sunet poate cauza eventuale efecte dăunătoare. Trebuie să fiți atenți și să împiedicați utilizarea neautorizată și să nu țineți dispozitivul la îndemâna copiilor sau animalelor de companie.

Durata maximă de purtare

Respectați întotdeauna durata maximă de utilizare zilnică a Tinnitus SoundSupport recomandată de specialistul dvs. în protezare auditivă. Utilizarea prelungită poate produce agravarea tinitusului sau a pierderii auzului.

Avertismente generale

Pentru siguranța dvs. personală și pentru a asigura o utilizare corectă, citiți cu atenție următoarele avertismente generale înainte de a utiliza protezele auditive. Consultați-vă specialistul pentru protezare auditivă dacă protezele auditive prezintă un comportament neașteptat sau dacă aveți incidente grave cu protezele auditive. Specialistul pentru protezare auditivă vă va ajuta cu problema și, dacă este cazul, va raporta situația producătorului și/sau autorităților naționale.

Rețineți că protezele auditive nu vor restabili auzul normal și nu vor preveni sau îmbunătăți o degradare a auzului care apare în urma unor procese naturale, cum ar fi îmbătrânirea sau îmbolnăvirea.

Protezele auditive sunt doar o parte din refacerea auzului și poate fi necesar să fie ajutată de instruirea sistemului auditiv și de instrucțiunile privind cititul pe buze.

Pentru a beneficia pe deplin de protezele auditive, trebuie să le folosiți frecvent.

Încărcați protezele auditive folosind exclusiv un încărcător specializat. Celelalte încărcătoare pot distruge protezele auditive și bateriile.

Această proteză auditivă folosește o celulă de baterie reîncărcabilă litiu-ion care nu poate fi scoasă. Încărcați proteza auditivă și familiarizați-vă cu informațiile despre siguranță și manipulare referitoare la protezele auditive reîncărcabile.

DemoFlex: Informații importante pentru specialiștii pentru protezare auditivă
Mergeți la Centrul de descărcare (www.sbohearing.com/download-centre/) pentru instrucțiuni privind manipularea protezei auditive între reutilizări.

Utilizarea protezelor auditive
Proteza auditivă trebuie folosită doar conform instrucțiunilor specialistului pentru protezare auditivă. Utilizarea necorespunzătoare poate duce la pierderea bruscă și permanentă a auzului.

Nu permiteți niciunei alte persoane să vă poarte protezele auditive. Utilizarea neautorizată ar putea cauza deteriorarea permanentă a auzului acestora.

Pericol de sufocare ca urmare a ingerării pieselor mici

Țineți toate piesele mici (de exemplu, aparate auditive, căști, baterii etc.) departe de accesul și de vederea copiilor și a altor persoane care ar putea înghiți aceste obiecte. Solicitați imediat asistență medicală de urgență dacă cineva se sufocă cu piese mici sau dacă sunt înghițite bateriile.

A se ține departe de mediile cu risc de explozie

Protezele dvs. auditive sunt sigure pentru utilizare în condiții normale de utilizare. Proteza auditivă nu a fost testată pentru conformare cu standardele internaționale în ceea ce privește mediile explozive.

Nu folosiți proteza auditivă în medii care prezintă pericol de explozie, cum ar fi mine, câmpuri petroliere, medii bogate în oxigen sau zone în care sunt manipulate produse anestezice inflamabile.

Pericol de deces în cazul înghițirii bateriilor

Nu înghițiți niciodată bateriile. Acest lucru poate duce la leziuni grave sau la deces în câteva ore. Bateriile înghițite pot provoca arsuri care pot perfora organele interne. Țineți bateriile de parte de accesul și de vederea copiilor și a altor persoane care le-ar putea înghiți. Bateriile sunt uneori confundate cu medicamente. Așadar, verificați-va tabletele înainte să le înghițiți. Solicitați imediat tratament medical de urgență dacă o baterie este înghițită.

Avertismente generale

Risc de introducere a bateriilor în ureche sau în nas Nu introduceți niciodată bateriile în ureche sau în nas. Acest lucru poate produce la leziuni permanente din cauza arsurilor. Contactați imediat un medic dacă o baterie este introdusă în ureche sau în nas.

Nu încercați niciodată să înlocuiți bateriile reîncărcabile

Nu încercați să deschideți protezele auditive deoarece puteți deteriora bateria.

Nu încercați să înlocuiți bateria. Dacă este necesară înlocuirea bateriei, returnați dispozitivul la furnizor. Garanția este anulată dacă apar urme de forțare.

Atenție la scurgerile de baterii

Nu atingeți protezele auditive dacă bateria pare să aibă scurgeri, deoarece acizii pot provoca iritații ale pielii. Dacă ați intrat în contact cu acizii bateriei, ștergeți-vă cu o lavetă umedă. Dacă apar iritații ale pielii, consultați medicul. În caz de scurgere a

bateriei, contactați specialistul pentru protezare auditivă pentru instrucțiuni suplimentare.

Atenție la apariția unei defectări bruște

Protezele auditive pot înceta să mai funcționeze fără să vă anunțe. De exemplu, dacă rămân fără baterie sau dacă tubul este blocat. Țineți cont de acest lucru mai ales în situațiile în care depindeți de sunetele de avertizare (de exemplu, în trafic).

Utilizarea cu implanturi medicale active

Protezele dvs. auditive au fost testate și dezvoltate în mod riguros pentru sănătatea umană conform standardelor internaționale pentru expunerea umană (Raportul de absorbție specifică - SAR), puterea electromagnetică indusă și tensiunile transmise în corpul uman.

Valorile expunerii sunt mult sub limitele de siguranță acceptate internațional pentru

SAR, puterea electromagnetică indusă și tensiunile transmise în corpul uman definite de standardele pentru sănătatea omului și coexistă cu implanturile medicale active, cum sunt stimulatoarele cardiace și defibrilatoarele cardiace.

Dacă aveți un implant activ pe creier, cereți sfatul producătorului pentru informații privind utilizarea împreună cu o proteză auditivă.

Accesoriile cu magneți încorporați (de exemplu, magnetul Autophone și MultiTool) trebuie ținute la o distanță de cel puțin 30 cm (12 inci) de orice dispozitiv medical implantat. Urmați instrucțiunile producătorului dispozitivului medical implantat în ceea ce privește utilizarea acestuia împreună cu magneți.

Utilizarea cu implanturi cohleare

Dacă folosiți un implant cohlear (CI) la o ureche și o proteză auditivă la cealaltă, asigurați-vă să țineți mereu CI la o distanță

de cel puțin 1 cm (0,4 inch) de proteza auditivă. Câmpul magnetic de la CI poate deteriora permanent unitatea de difuzor de la proteza auditivă. Nu puneți niciodată dispozitivele apropiate pe o masă, (de exemplu atunci când curățați sau schimbați bateriile). Nu transportați CI și proteza auditivă împreună în aceeași cutie.

Detasați piesa auriculară în canalul auricular

Asigurați-vă că piesa auriculară este încă conectată la difuzor atunci când scoateți proteza auditivă din ureche. Dacă piesa auriculară nu este pe difuzor, aceasta poate fi încă prezentă în canalul auricular. Consultați specialistul dvs. pentru protezare auditivă.

Scoateți protezele auditive înaintea anumitor proceduri medicale

Scoateți protezele auditive de pe ureche înaintea unor proceduri medicale cum ar fi investigații (raze X, CT, RM, PET),

Avertismente generale

electroterapie, intervenții chirurgicale. Protezele auditive ar putea fi afectate de expunerea la câmpuri magnetice sau electromagnetice puternice.

A se ține departe de căldura extremă

Nu vă expuneți niciodată protezele auditive la căldură extremă. De exemplu, nu vă lăsați protezele auditive în interiorul unei mașini parcate la soare.

Nu folosiți niciodată un dispozitiv de încălzire extern pentru a vă usca protezele auditive. De exemplu, nu vă uscați protezele auditive folosind un uscător de păr sau într-un cuptor, cum ar fi un cuptor cu microunde.

A se ține departe de substanțe chimice

Scoateți-vă protezele auditive înainte de a aplica produse care conțin anumite substanțe chimice care vă pot deteriora protezele auditive. De exemplu, produse cosmetice, sprayuri de păr, parfumuri,

loțiuni de bărbierit, loțiuni de plaja și loțiuni împotriva insectelor. Lăsați produsele să se usuce înainte de a vă pune protezele auditive.

Conectarea încărcătorului la un echipament extern

Dacă conectați încărcătorul protezei auditive utilizând un alt conector USB decât cel furnizat inițial cu încărcătorul, conectorul USB trebuie să respecte standardele CEI 62368-1 sau standardele de siguranță echivalente.

Efecte secundare potențiale

Este posibil să produceți mai mult cerumen atunci când folosiți proteze auditive. În cazuri rare, materialele non-alergenice din produs pot provoca iritații ale pielii sau alte efecte secundare. Dacă apare orice astfel de efect secundar, consultați medicul.

Utilizarea accesoriilor de la terțe părți

Folosiți doar accesorii, cabluri sau traductoare (de exemplu, microfoane) furnizate de producător. Accesoriile neoriginale pot avea ca rezultat reducerea compatibilității electromagnetice (CEM) a protezelor auditive.

Nu modificați protezele auditive

Nu aduceți nicio modificare protezelor auditive care nu a fost aprobată în mod expres de către producător. Acest lucru va anula garanția.

Utilizarea în câmpuri cu interferențe electromagnetice

Protezele dvs. auditive au fost testate detaliat pentru interferențe în conformitate cu cele mai stricte standarde internaționale, inclusiv EN/CEI 6060112 și modificările sale. Interferențele electromagnetice pot apărea în apropierea unor echipamente care pot afecta performanța protezelor auditive, cum ar fi telefoanele mobile, routerele Wi-Fi sau alte echipamente cu simbolul afișat. Dacă protezele auditive sunt afectate de interferențe, îndepărtați-vă de sursă.

Protecția la apă și praf (IP68)

Proteza dvs. auditivă este protejată la praf și împotriva pătrunderii apei, ceea ce înseamnă că este concepută să fie purtată în toate situațiile zilnice. De aceea, nu trebuie să vă îngrijorați de umiditate sau dacă o udați de la ploaie. Dacă proteza auditivă a intrat în contact cu apa și nu mai funcționează, vă rugăm respectați aceste instrucțiuni.

Înainte de a încărca proteza auditivă, ștergeți toată umezeala.

NOTIFICARE IMPORTANTĂ

Nu purtați proteza auditivă atunci când faceți duș sau participați la activități acvatice. Nu introduceți proteza auditivă în apă sau alte lichide.

Condiții de utilizare

Condiții de funcționare	Temperatură: De la +5 °C la +40 °C (de la 41 °F la 104 °F) Umiditate: Umiditate relativă de la 5% la 93%, fără condensare Presiune atmosferică: de la 700 hPa până la 1060 hPa
Condiții la încărcare	Temperatură: De la +5 °C la +40 °C (de la 41 °F la 104 °F) Umiditate: Umiditate relativă de la 5% la 93%, fără condensare Presiune atmosferică: de la 700 hPa până la 1060 hPa
Condițiile de transport și depozitare	Temperatura și umiditatea nu va depăși limitele de mai jos pentru perioade extinse de timp în timpul transportării și depozitării: Transportare: Temperatură: De la -20 °C la +60 °C (de la -4 °F la 140 °F) Umiditate: Umiditate relativă de la 5% la 93%, fără condensare Presiune atmosferică: de la 700 hPa până la 1060 hPa Depozitare: Temperatură: De la -20 °C la +30 °C (de la -4 °F la 86 °F) Umiditate: Umiditate relativă de la 5% la 93%, fără condensare Presiune atmosferică: de la 700 hPa până la 1060 hPa

Observație

Pentru mai multe informații despre condițiile de utilizare ale încărcătorului, consultați instrucțiunile de utilizare ale încărcătorului.

Informații tehnice

Proteza auditivă conține următoarele două tehnologii radio:

Proteză auditivă conține un transmițător radio care utilizează o tehnologie cu inducție magnetică de rază scurtă, care funcționează la 3,84 MHz. Puterea câmpului magnetic a transmițătorului este foarte slabă și este mereu sub 15 nW (de obicei sub $-40 \text{ dB}\mu\text{A/m}$ ($-12.20 \text{ dB}\mu\text{A/ft}$) la o distanță de 10 metri (33 picioare)).

Protezele auditive mai conțin și un transmițător radio folosind tehnologia Bluetooth Low Energy și o tehnologie radio brevetată pe distanțe scurte, ambele funcționând în banda ISM la 2,4 GHz.

Transmițătorul radio este slab și întotdeauna sub 4,5 mW echivalent cu 6,5 dBm în ceea ce privește puterea totală radiată.

Folosiți proteza auditivă doar în zonele unde este permisă transmisiunea wireless.

Proteza auditivă respectă standardele internaționale referitoare la transmițătoarele radio, compatibilitatea electromagnetică și expunerea umană.

Proteza auditivă este concepută pentru a funcționa în medii publice și rezidențiale. A trecut următoarele teste de emisii și imunitate aplicabile:

Cerințele privind emisiile radiate pentru un dispozitiv CISPR 11 Grupa 1 Clasa B, conform tabelului 2 din CEI 60601-1-2.

Emisiile radiate pentru dispozitivele de comunicații care funcționează în banda ISM 2,4 GHz, conform 47 CFR Partea 15, subpartea C, RSS-247 și EN 300 328 (numai pentru produsele cu Bluetooth).

Emisiile radiate pentru comunicațiile prin inducție magnetică în câmp apropiat care funcționează în banda de 3,84 MHz, după cum se prevede în 47 CFR Partea 15, subpartea C, RSS-210 și EN 300 330.

Imunitate la radiații RF la un nivel de câmp de 10 V/m între 80 MHz și 2,7 GHz, conform tabelului 4 din IEC 60601-1-2 și 3 V/m între 2,7 și 6,0 GHz, conform CISPR 32.

Imunitatea la radiații RF la un nivel de câmp de până la 28 V/m pentru benzile de comunicații fără fir RF selectate între 380 MHz și 5,8 GHz, conform tabelului 9 din CEI 60601-1-2.

Imunitatea la radiații RF la un nivel de câmp de până la 65 A/m pentru câmpuri magnetice de proximitate selectate la 30 kHz, 134,2 kHz și 13,56 MHz, conform tabelului 11 din CEI 60601-1-2 AM1.

Nivelurile de câmp de imunitate la radiații RF în benzile selecționate menționate în CEI 60118-13 între 25 V/m și 60 V/m și, pentru câmpurile de proximitate ale dispozitivelor de comunicare ținute la ureche, menționate în ANSI C63.19.

Imunitatea la câmpurile magnetice de frecvență de putere la un nivel de câmp de 30 A/m, conform tabelului 4 din CEI 60601-1-2 (numai pentru produsele cu bobină telefonică).

Imunitate la niveluri ESD de +/- 2, 4 și 8 kV de descărcare în conducție și +/- 2, 4, 8 și 15 kV de descărcare în aer, conform tabelului 4 din CEI 60601-1-2.

Datorită spațiului limitat al protezei auditive, marcajele relevante de aprobare se găsesc în acest ghid.

Informații suplimentare se găsesc în documentul Date tehnice.

Producătorul declară că această proteză auditivă este fabricată în conformitate cu cerințele esențiale și alte prevederi relevante ale Directivei 2014/53/UE.

Acest dispozitiv medical satisface cerințele Regulamentului privind dispozitivele medicale (UE) 2017/745.

Declarația de conformitate este disponibilă la producători.

SBO Hearing A/S
Kongebakken 9
DK-2765 Smørum
Danemarca
www.sbohearing.com/declarations-of-conformity

CE 0123



SBO Hearing A/S
Kogebakken 9
DK-2765 Smørum
Danemarca



Deșeurile electronice
trebuie manipulate
conform legislației
locale.



 Bluetooth®

IP68

Apple, sigla Apple, iPhone, iPad și Mac și sigla Mac sunt mărci comerciale ale Apple Inc., înregistrate în S.U.A. și alte țări. App Store este o marcă de servicii a Apple Inc.

Utilizarea ecusonului Made for Apple înseamnă că un accesoriu a fost proiectat pentru a se conecta în mod specific la produsul (produsele) Apple identificat(e) pe ecuson și a fost certificat de către dezvoltator că îndeplinește standardele de performanță Apple. Apple nu este responsabilă de funcționarea acestui dispozitiv sau pentru conformitatea sa cu standardele de siguranță și de reglementare.

Android, Google Play și sigla Google Play sunt mărci comerciale ale Google LLC.

Marca și logo-urile Bluetooth® sunt mărci comerciale înregistrate deținute de Bluetooth SIG, Inc. și orice utilizare a acestor mărci de către Demant se face sub licență. Alte mărci comerciale și denumiri comerciale aparțin proprietarilor respectivi.

Descrierea simbolurilor care însoțesc produsul



Avertismente

Textul marcat cu un simbol de avertizare trebuie citit înainte de a folosi dispozitivul.



Producător

Dispozitivul este realizat de producătorul al cărui nume și adresă sunt menționate lângă simbol. Indică producătorul dispozitivului medical, astfel cum este definit în Regulamentul UE 2017/745.



Marcaj CE

Dispozitivul se conformează tuturor regulamentelor și directivelor UE obligatorii. Numărul din patru cifre prezintă identificarea organismului notificat.



Deșeurile electronice (WEEE)

Reciclați protezele auditive, accesoriile sau bateriile conform reglementărilor locale. Utilizatorii protezei auditive pot returna deșeurile electronice la specialistul dvs. pentru protezare auditivă pentru a fi aruncate. Echipament electronic acoperit de Directiva 2012/19/UE privind deșeurile și echipamentele electrice (WEEE).



Marcajul de conformitate cu organismul de reglementare (RCM)

Dispozitivul respectă cerințele privind siguranța electrică, CEM și spectrul radio pentru dispozitivele pentru piețele din Australia sau Noua Zeelandă.

IP68

Codul IP

Indică clasa de protecție privind pătrunderea dăunătoare a apei și particulelor de materie conform EN 60529. IP6X indică nivelul general de protecție la praf. IPX8 indică protecția la efectele scufundării continue în apă.









Bluetooth

Sigla Bluetooth

Marcă comercială înregistrată a Bluetooth SIG, Inc. pentru care orice utilizare necesită o licență.

Descrierea simbolurilor care însoțesc produsul

	Etichetele Made for Apple Indică faptul că dispozitivul este compatibil cu iPhone și iPad.
	Ecusonul Mac Indică faptul că dispozitivul este compatibil cu Mac.
	Ecusonul Apple AirPlay Butonul AirPlay poate fi folosit pentru a deconecta și conecta protezele auditive la un Mac.
	Ecusonul Android Indică faptul că dispozitivul este compatibil cu Android.
	Bucă auditivă Această siglă include simbolul universal pentru asistența auditivă. „T”-ul înseamnă că este instalată o buclă auditivă.
	Transmițătorul în radio frecvență (RF) Proteza dvs. auditivă conține un transmițător RF.
GTIN	Număr articol pentru comerțul global Un număr global unic din 14 cifre folosit pentru identificarea produselor dispozitive medicale, inclusiv software-ul dispozitiv medical. GTIN din această broșură se referă la firmware-ul dispozitivului medical (FW). GTIN de pe eticheta de reglementare de pe ambalaj se referă la hardware-ul dispozitivului medical.
	FW Versiunea firmware folosită la dispozitiv.

Descrierea simbolurilor care însoțesc produsul



A se păstra uscat

Indică un dispozitiv medical care trebuie protejat de umezeală.



Numărul de catalog

Indică numărul de catalog al producătorului pentru a identifica dispozitivul medical.



Numărul de serie

Indică numărul de serie al producătorului pentru a identifica un anumit dispozitiv medical.



Dispozitiv medical

Dispozitivul este un dispozitiv medical.



Li-ion

Simbolul de reciclare a bateriei

Simbol de reciclare a bateriei Li-ion.



Limita de temperatură

Indică limitele de temperatură la care dispozitivul medical poate fi expus în siguranță.



Limitarea umidității

Indică intervalul de umiditate la care dispozitivul medical poate fi expus în siguranță.



Identificator unic al dispozitivului

Indică un purtător care conține informații unice de identificare a dispozitivului

Garanția internațională

Dispozitivul este acoperit de o garanție internațională eliberată de producător. Aceasta garanție internațională acoperă defectele de fabricare și de material ale dispozitivului, însă nu și accesoriile, cum ar fi bateriile, tuburile, difuzoarele, piesele auriculare și filtrele, etc. Problemele cauzate de manevrarea sau întreținerea inadecvată sau incorectă, accidente, reparații făcute de persoane neautorizate, expunerea la condiții corozive, modificări fizice din urechea dvs., obiecte străine introduse în proteza auditivă, sau reglările incorecte NU sunt acoperite de această garanție internațională și o pot anula. Garanția internațională de mai sus nu afectează drepturile legale pe care le aveți în conformitate cu legislația națională în vigoare care reglementează vânzarea bunurilor de consum din țara în care

ați cumpărat dispozitivul. Specialistul pentru protezare auditivă poate emite și acesta o garanție care depășește clauzele acestei garanții internaționale. Vă rugăm să consultați specialistul pentru protezare auditivă pentru mai multe informații.

Dacă aveți nevoie de service

Duceți dispozitivul la specialistul dvs. pentru protezare auditivă, care ar putea să soluționeze imediat problemele și reglajele minore. Specialistul pentru protezare auditivă vă poate factura pentru serviciile sale.

Setările individuale ale protezei dvs. auditive

Se va completa de către specialistul pentru protezare auditivă.

Tinnitus SoundSupport: Limitarea utilizării			
<input type="checkbox"/>	Nicio limitare a utilizării		
	Program	Volum de pornire (Tinitus)	Volum maxim (Tinitus)
<input type="checkbox"/>	1	Max _____ ore pe zi	Max _____ ore pe zi
<input type="checkbox"/>	2	Max _____ ore pe zi	Max _____ ore pe zi
<input type="checkbox"/>	3	Max _____ ore pe zi	Max _____ ore pe zi
<input type="checkbox"/>	4	Max _____ ore pe zi	Max _____ ore pe zi

Prezentarea setărilor Tinnitus SoundSupport pentru proteza dvs. auditivă

Stânga

Dreapta

Da

Nu

Tinnitus SoundSupport

Da

Nu

A) Modificarea volumului Tinnitus SoundSupport pentru fiecare ureche separat

Pentru a **crește** sau **reduce** volumul sunetului (doar pentru o singură proteză auditivă), apăsați scurt butonul în mod repetat până la atingere nivelului dorit.

B) Modificarea volumului Tinnitus SoundSupport simultan în ambele urechi

Puteți folosi o proteză auditivă pentru a **crește** volumul și cealaltă proteză pentru a **reduce** volumul.

Pentru a **crește** volumul sunetului, apăsați scurt în mod repetat butonul de pe proteza auditivă DREAPTA.

Pentru a **reduce** volumul sunetului, apăsați scurt în mod repetat butonul de pe proteza auditivă STÂNGA.

Se va completa de către specialistul pentru protezare auditivă.

Prezentarea setărilor generale pentru proteza dvs. auditivă





Stânga			Dreapta	
<input type="checkbox"/> Da	<input type="checkbox"/> Nu		<input type="checkbox"/> Da	<input type="checkbox"/> Nu
<input type="checkbox"/> Apăsare scurtă		Schimbați programul	<input type="checkbox"/> Apăsare scurtă	
<input type="checkbox"/> Apăsare lungă			<input type="checkbox"/> Apăsare lungă	
<input type="checkbox"/> Da	<input type="checkbox"/> Nu	Modificați volumul	<input type="checkbox"/> Da	<input type="checkbox"/> Nu
Indicatori ai reglajului de volum				
<input type="checkbox"/> Pornit	<input type="checkbox"/> Oprit	Bipuri la volum min/ max	<input type="checkbox"/> Pornit	<input type="checkbox"/> Oprit
<input type="checkbox"/> Pornit	<input type="checkbox"/> Oprit	Bipuri la modificarea volumului	<input type="checkbox"/> Pornit	<input type="checkbox"/> Oprit
<input type="checkbox"/> Pornit	<input type="checkbox"/> Oprit	Bipuri la volumul de pornire	<input type="checkbox"/> Pornit	<input type="checkbox"/> Oprit
Indicatori nivel baterie				
<input type="checkbox"/> Pornit	<input type="checkbox"/> Oprit	Avertizarea bateriei descărcate	<input type="checkbox"/> Pornit	<input type="checkbox"/> Oprit

Se va completa de către specialistul pentru protezare auditivă.

Sunetul și indicatorii luminoși LED







Diferite sunete și modele lumini indică starea protezei auditive. Mai mulți indicatori sunt prezentați în paginile următoare. Pentru indicatorii luminoși ai încărcătorului, consultați instrucțiunile de utilizare ale încărcătorului.



Specialistul pentru protezare auditivă poate seta sunetul și indicatorii luminoși LED conform preferințelor dvs.



Program	<input type="checkbox"/> Sunet	<input type="checkbox"/> Lumină LED*	Notificare vocală	Când se utilizează
1	1 ton		<input type="checkbox"/> Da <input type="checkbox"/> Nu	
2	2 tonuri			
3	3 tonuri			
4	4 tonuri			

 Clipire VERDE scurtă

*Lumina LED clipește continuu sau este repetată de trei ori cu pauze scurte.

PORNIT/OPRIT	Sunet	Lumină LED	Comentarii lumină LED
PORNIT	<input type="checkbox"/> Melodie	<input type="checkbox"/> 	Afișează o dată
OPRIT	<input type="checkbox"/> 4 tonuri descendente	<input type="checkbox"/> 	
Volum	Sunet	Lumină LED	
Volum de pornire	<input type="checkbox"/> 2 bipuri	<input type="checkbox"/> 	
Volum minim/maxim	<input type="checkbox"/> 3 bipuri	<input type="checkbox"/> 	
Volum sus/jos	<input type="checkbox"/> 1 bip	<input type="checkbox"/> 	
Fără sunet		<input type="checkbox"/>  	Continuu sau repetat de trei ori

 Clipire VERDE lungă  Clipire VERDE scurtă

 Clipire PORTOCALIE lungă  Clipire PORTOCALIE scurtă

Continuare pe următoarea pagină

Accesorii	<input type="checkbox"/> Sunet	<input type="checkbox"/> Lumină LED	Comentarii lumină LED
Adaptorul TV 3.0	2 tonuri diferite		Continuu sau repetat de trei ori
EduMic	2 tonuri diferite		
ConnectClip	2 tonuri diferite		
Bluetooth	<input type="checkbox"/> Sunet	<input type="checkbox"/> Lumină LED	
Bluetooth OPRIT	4 tonuri descendente + melodie scurtă		
Bluetooth PORNIT	4 tonuri descendente + melodie scurtă		*Disponibil doar când este aleasă repetiția de trei ori



Clipire VERDE lungă Clipire VERDE scurtă



Clipire PORTOCALIE lungă Clipire PORTOCALIE scurtă

Avertismente	Sunet	Lumină LED	Comentarii lumină LED
Nivel scăzut al bateriei	<input type="checkbox"/> 3 tonuri alternative	<input type="checkbox"/> ● ● ● ● ● ● ● ●	Clipire continuă
	<input type="checkbox"/> Notificare vocală		
Oprire baterie	4 tonuri descendente		
Este necesară curățarea microfonului sau aducerea în service	8 bipuri repetate de 4 ori	<input type="checkbox"/> ●● ●● ●● ●●	Repetat de patru ori. Consultați secțiunea Depanare
Lumina LED a protezei auditive nu se APRINDE când proteza auditivă este pusă în încărcător		OPRIT	Consultați secțiunea Depanare

Continuare pe următoarea pagină

Avertismente	Sunet	Lumină LED	Comentarii lumină LED
Lumina LED a protezei auditive PORTOCALIU când proteza auditivă este pusă în încărcător			Clipire continuă. Consultați secțiunea Depanare .

 Clipire VERDE lungă
  Clipire VERDE scurtă

 Clipire PORTOCALIE lungă
  Clipire PORTOCALIE scurtă

Depanarea

Simptome	Cauze posibile
Niciun sunet	Proteza auditivă nu mai are curent
	Baterie moartă
	Receptor incompatibil
	Piesă auriculară înfundată (dom, Grip Tip sau olivă)
	Microfonul protezei auditive este oprit
Sunet intermitent sau redus	Orificiu de sunet înfundat
	Umezeala
Sunet șuierător	Piesa auriculară din proteza auditivă nu este introdusă corect în ureche
	Cerumen acumulat în canalul auditiv
Notificare vocală cu alertă de service	S-a detectat o problemă la proteza auditivă
Bipuri	Dacă proteza dvs. auditivă redă opt bipuri, de patru ori consecutiv, proteza dvs. auditivă necesită verificarea microfonului.
Problemă la asocierea cu smartphone-ul	Conexiunea Bluetooth a eșuat
	Este realizată perechea cu doar o singură proteză auditivă

Soluții

Încărcați proteza auditivă

Contactați specialistul dvs. pentru protezare auditivă

Contactați specialistul dvs. pentru protezare auditivă

Curățați oliva

Înlocuirea filtrului de cerumen, a domului sau Grip Tip

Activați sunetul microfonului protezei auditive

Curățați oliva sau înlocuiți filtrul de cerumen, domul sau Grip Tip

Ștergeți ușor proteza auditivă și lăsați-o să se usuce

Reintroduceți piesa auriculară

Adresați-vă unui medic ORL-ist pentru a vă examina urechea

Contactați specialistul dvs. pentru protezare auditivă

Mai întâi, curățați microfonul cu instrumentul de curățare.

Dacă bipurile continuă, contactați centrul de service.

1) Anulați asocierea protezei auditive. 2) Pe telefon, OPRIȚI și PORNIȚI din nou Bluetooth. 3) OPRIȚI și apoi PORNIȚI din nou proteza auditivă. 4) Asociați din nou proteza auditivă

Observație

Dacă niciuna dintre soluțiile de mai sus nu rezolvă problema, consultați specialistul dvs. pentru protezare auditivă.

Continuare pe următoarea pagină

Depanarea

Pentru depanarea încărcătorului, consultați instrucțiunile de utilizare ale încărcătorului.

Simptome	Cauze posibile
Probleme de conectivitate cu Mac	Probleme audio
Lumina LED a protezei auditive rămâne STINSĂ când proteza auditivă este pusă în încărcător	Încărcătorul este OPRIT
	Temperatura protezei auditive sau încărcătorului este prea mare sau prea mică
	Încărcarea s-a terminat. Încărcătorul a oprit încărcarea pentru a proteja bateria.
	Proteza auditivă nu este așezată corect în încărcător
	Pinii de încărcare a protezei auditive sunt murdari
Lumina LED a protezei auditive pulsează în PORTOCALIU atunci când proteza auditivă este pusă în încărcător, dar nu PORNEȘTE atunci când este scoasă din încărcător	Bateria este foarte slab încărcată și insuficientă pentru a porni protezele auditive
Lumina LED a protezei auditive PORTOCALIU când proteza auditivă este pusă în încărcător	Eroare de sistem

Soluții

1) Deschideți Centrul de control din Mac. **2)** Din secțiunea Sunet, faceți clic pe butonul AirPlay pentru a-l OPRI. **3)** OPRIȚI și apoi PORNIȚI protezele auditive. **4)** În Centrul de control, la secțiunea Sunet, faceți clic pe butonul AirPlay pentru a-l PORNI

Verificați dacă ștecherul încărcătorului este conectat corect sau dacă bateria externă este încărcată suficient

Mutați încărcătorul și proteza auditivă într-un loc cu o temperatură între +5 °C și +40 °C (între +41 °F și +104 °F)

Introduceți din nou proteza auditivă în încărcător. Încărcarea se finalizează astfel în circa 15 minute.

Verificați porturile de încărcare de prezența obiectelor străine

Curățați contactele cu o lavetă uscată

Protezele auditive se încarcă. Asigurați-vă că lăsați protezele auditive în încărcător pe durata acestui proces

Contactați specialistul dvs. pentru protezare auditivă

Observație

Dacă niciuna dintre soluțiile de mai sus nu rezolvă problema, consultați specialistul dvs. pentru protezare auditivă.

Distribuitor în România:
SC Lugia NewServ SRL
Prahova Ploiesti, Bd. Republicii Nr. 153, Bl. 29C

< 8,15 mm >



>

< 21 mm >

<

< 15 mm >

< 9,0 mm >



0000283057000001



283057R0 / 2025.01.13 / v1